

Katalog Standardprodukte

Catalogue produits Standard

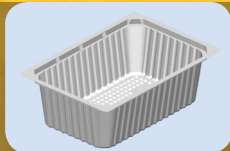
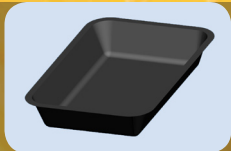

Vielfältige Standardverpackungen

Stäger bietet tiefgezogene Standardverpackungen in grosser Auswahl und rascher Verfügbarkeit an.

Gastro Schalen für Fleisch, Fisch oder Geflügelprodukte sind in diversen Formen, mit und ohne Deckel sowie auch mehrkammrig, erhältlich. Sie sind in Dimensionen von 200 ml bis 5000 ml in transparentem oder weiss, schwarz, gelb oder blau eingefärbtem Kunststoff verfügbar. Je nach Materialeinsatz eignen sie sich zum Begasen, Tiefgefrieren oder sind Mikrowellen tauglich.

Toast Schalen, Kanapée- und Sandwich- Klappverpackungen sowie Salatschalen runden unser umfangreiches Sortiment ab. Sie sind auch mit eingelegten Gabeln oder mit mehreren Kammern erhältlich.

Divers emballages standards

Stäger propose une large gamme d'emballages thermoformés standards livrables en très peu de temps.

Des plateaux gastronomiques pour les produits de viande, poisson ou volaille sont disponibles sous formes diverses, avec ou sans couvercle et à plusieurs chambres. Disponibles dans des dimensions de 200 à 5000 ml, conçus de plastique transparent, blanc, noir, jaune ou bleu. Selon le matériel utilisé, ils se prêtent pour le gazage, la surgélation ou les micro-ondes.

Des bacs pour toasts, des emballages à charnière pour canapés et sandwichs et des saladiers complètent notre assortiment. Ils sont également disponibles avec des fourchettes insérées ou à plusieurs chambres.

A Strong Portfolio of Standard Products

Stäger offers thermoformed standard packaging solutions in a large assortment and with quick availability.

Trays and bowls for meat, fish or poultry are available in a variety of forms with or without lids and with multiple sections. These containers are available in dimensions of 200 ml up to 5000 ml in transparent or white, black, yellow or blue coloured plastic. Depending on the material usage they are suitable for gas treatment, freezing or for microwave use.

Toast trays, sandwich and appetizer clam packages as well as salad bowls round out our extensive range of products. These products are also available with inserted cutlery or with multiple sections.

Inhaltsverzeichnis

- MAP-Schalen / Barquettes MAP**
- 04 204 x 147 mm
- 08 240 x 105 mm, mit Euroloch
- 10 240 x 141 mm, mit Euroloch
- 12 300 x 200 mm

- 16 **Gastronormschalen / Barquettes Gastro**
- 20 **Salatschalen / Barquettes pour Salade**
- 24 **Toastschalen / Sandwichschalen /
Barquettes pour Toast et Sandwich**
- 26 **Diverse Schalen / Barquettes diverse**
- 30 **Schalen 230 x 145 mm / Barquettes MAP**
- 34 **Klapppackungen / Boîtes à couvercle à charnière**
- 36 **Schalen / Barquettes MAP**
187 x 137 mm, 205 x 160 mm
- 38 **Skinschale / Barquettes Skin**
250 x 140 mm, mit Euroloch

MAP-Schale 204 x 147 mm

Barquettes MAP

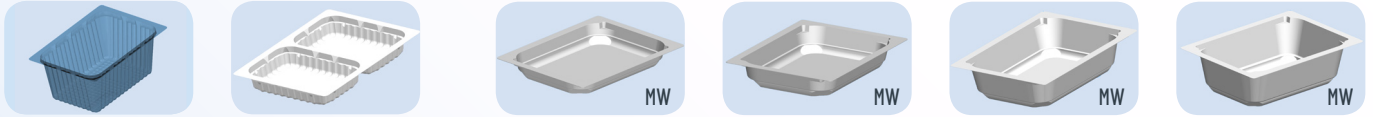

1 Kammer / Cavitée • 2 Kammer / Cavités • Microwellentauglich / pour Micro-ondes

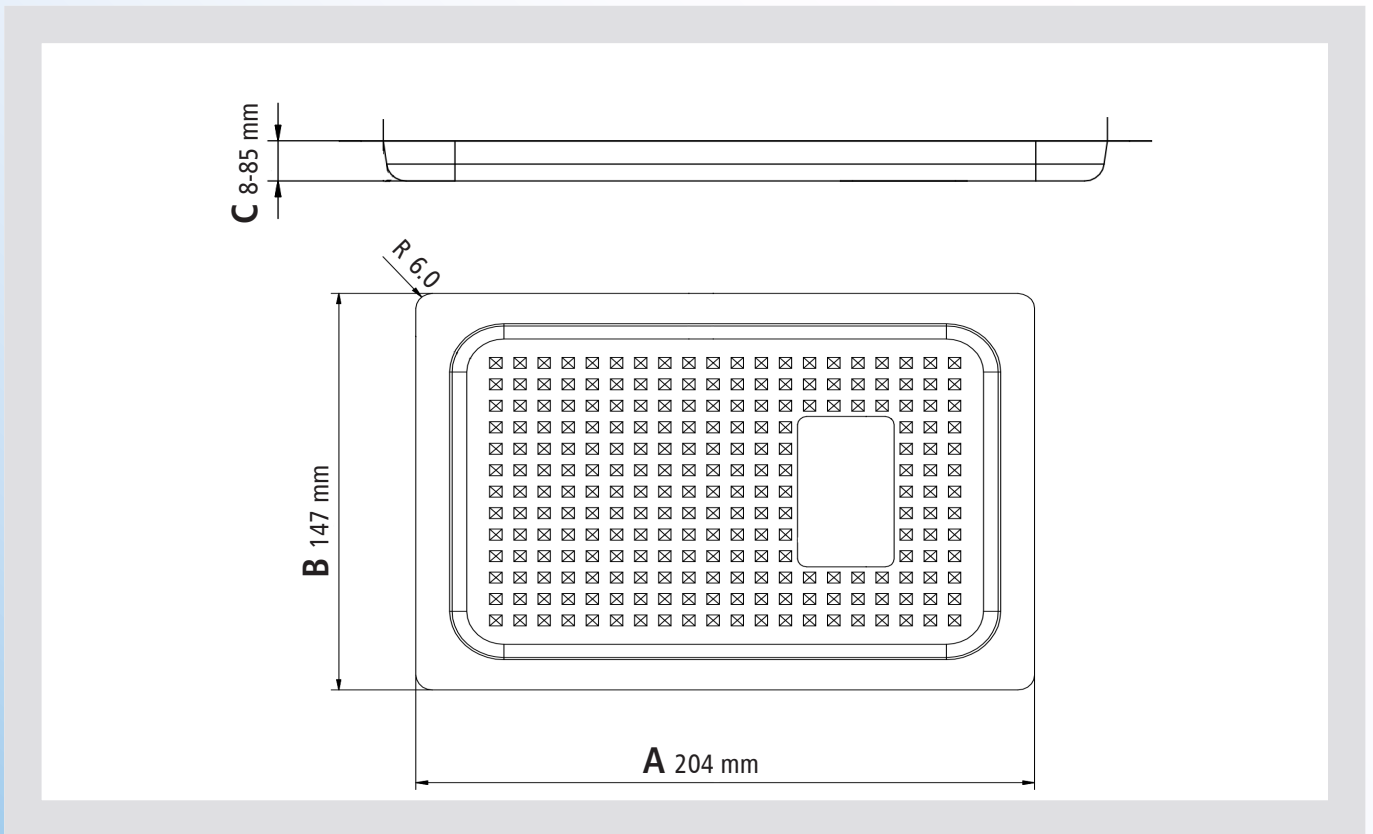

A Länge in mm	B Breite in mm	C Höhe in mm	Farben weiss	schwarz	trans- parent	andere Farben
A Longueur (mm)	B Largeur (mm)	C Hauteur (mm)	Couleur blanc	noir	trans- parent	autres

1 Kammer / Cavitée						
204	147	8 • 14 • 25 • 32 • 47 • 60 • 85	✓	✓	✓	**
2 Kammer / Cavités						
204	147	25	✓	✓		**
Microwellentauglich / pour Micro-ondes						
204	147	25 • 32 • 47 • 60	✓			**

** auf Anfrage / sur demande

MAP-Schale 204 x 147 mm

Barquettes MAP

1 Kammer / Cavitée

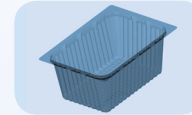
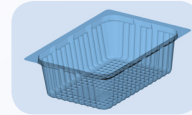
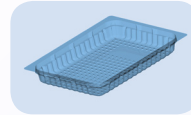
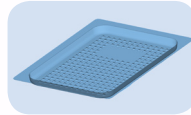

Artikel-Nr.	Abmessung in mm	Ausführung Material	Volumen	Stk. pro Karton	Karton per Palett	Menge pro Palett
Article-Nr.	Dimension (mm)	Matériel	Volume	Pièces / Carton	Cartons / Palette	Quantité / Palette
Schale zum Begasen AT.204.147.008.01	204 x 147 x 8	PS-EVOH-PE weiss mit Peel	250 ml	480	28	13.440
Schale zum Begasen AT.204.147.008.02	204 x 147 x 8	PS-EVOH-PE schwarz mit Peel	250 ml	480	28	13.440
Schale zum Begasen AT.204.147.008.23	204 x 147 x 8	APET-PE transparent mit Peel	250 ml	480	28	13.440
Schale zum Begasen AT.204.147.014.01	204 x 147 x 14	PS-EVOH-PE weiss mit Peel	300 ml	515	16	8.240
Schale zum Begasen AT.204.147.014.02	204 x 147 x 14	PS-EVOH-PE schwarz mit Peel	300 ml	515	16	8.240
Schale zum Begasen AT.204.147.014.23	204 x 147 x 14	APET-PE transparent mit Peel	300 ml	515	16	8.240
Schale zum Begasen AT.204.147.025.01	204 x 147 x 25	PS-EVOH-PE weiss mit Peel	550 ml	250	16	4.000
Schale zum Begasen AT.204.147.025.02	204 x 147 x 25	PS-EVOH-PE schwarz mit Peel	550 ml	250	16	4.000
Schale zum Gefrieren TK.204.147.025.02	204 x 147 x 25	PS-PE schwarz mit Peel	550 ml	250	16	4.000
Schale zum Begasen AT.204.147.025.23	204 x 147 x 25	APET-PE transparent mit Peel	550 ml	250	16	4.000
Schale zum Begasen AT.204.147.032.01	204 x 147 x 32	PS-EVOH-PE weiss mit Peel	700 ml	270	16	4.320
Schale zum Begasen AT.204.147.032.02	204 x 147 x 32	PS-EVOH-PE schwarz mit Peel	700 ml	270	16	4.320

MAP-Schale 204 x 147 mm

Barquettes MAP

1 Kammer / Cavitée

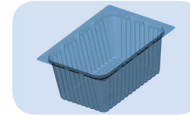
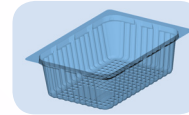
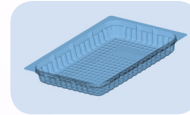
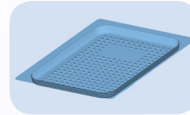

Artikel-Nr.	Abmessung in mm	Ausführung Material	Volumen	Stk. pro Karton	Karton per Palett	Menge pro Palett
Article-Nr.	Dimension (mm)	Matériel	Volume	Pièces / Carton	Cartons / Palette	Quantité / Palette
Schale zum Begasen AT.204.147.032.23	204 x 147 x 32	APET-PE transparent mit Peel	700 ml	270	16	4.320
Schale zum Begasen AT.204.147.047.01	204 x 147 x 47	PS-EVOH-PE weiss mit Peel	900 ml	250	16	4.000
Schale zum Begasen AT.204.147.047.02	204 x 147 x 47	PS-EVOH-PE schwarz mit Peel	900 ml	250	16	4.000
Schale zum Begasen AT.204.147.047.23	204 x 147 x 47	APET-PE transparent mit Peel	900 ml	250	16	4.000
Schale zum Begasen AT.204.147.060.01	204 x 147 x 60	PS-EVOH-PE weiss mit Peel	1200 ml	237	16	3.792
Schale zum Begasen AT.204.147.060.02	204 x 147 x 60	PS-EVOH-PE schwarz mit Peel	1200 ml	237	16	3.792
Schale zum Begasen AT.204.147.060.23	204 x 147 x 60	APET-PE transparent mit Peel	1200 ml	237	16	3.792
Schale zum Begasen AT.204.147.085.01	204 x 147 x 85	PS-EVOH-PE weiss mit Peel	1600 ml	200	16	3.200
Schale zum Begasen AT.204.147.085.02	204 x 147 x 85	PS-EVOH-PE schwarz mit Peel	1600 ml	200	16	3.200
Schale zum Begasen AT.204.147.085.23	204 x 147 x 85	APET-PE transparent mit Peel	1600 ml	200	16	3.200

MAP-Schale 204 x 147 mm

Barquettes MAP

2 Kammer / Cavités

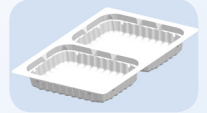

Artikel-Nr.	Abmessung in mm	Ausführung Material	Volumen	Stk. pro Karton	Karton per Palett	Menge pro Palett
Article-Nr.	Dimension (mm)	Matériel	Volume	Pièces / Carton	Cartons / Palette	Quantité / Palette
Schale mit 2 Kammern (auf Anfrage)						
AT.204.147.025.09	204 x 147 x 25	PS-EVOH-PE schwarz mit Peel	550 ml	250	16	4.000
Schale mit 2 Kammern						
AT.204.147.025.19	204 x 147 x 25	PS-EVOH-PE weiss mit Peel	550 ml	250	16	4.000

Microwellentauglich / pour Micro-ondes

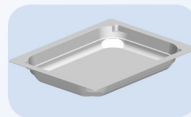

Schale microwellentauglich (auf Anfrage)						
AT.204.147.025.41	204 x 147 x 25	PP-EVOH-PE weiss mit Peel	200 ml	272	16	4.352
Schale microwellentauglich						
AT.204.147.032.41	204 x 147 x 32	PP-EVOH-PE weiss mit Peel	400 ml	250	16	4.000
Schale microwellentauglich						
AT.204.147.047.41	204 x 147 x 47	PP-EVOH-PE weiss mit Peel	700 ml	240	16	3.840
Schale microwellentauglich						
AT.204.147.060.41	204 x 147 x 60	PP-EVOH-PE weiss mit Peel	900 ml	225	16	3.600

AT=Zum Begasen / sous atmosphère contrôlée • TK=Zum Gefrieren / jusqu'à -20° C



MAP-Schale **240 x 105 mm,**
Barquettes MAP **mit Euroloch**

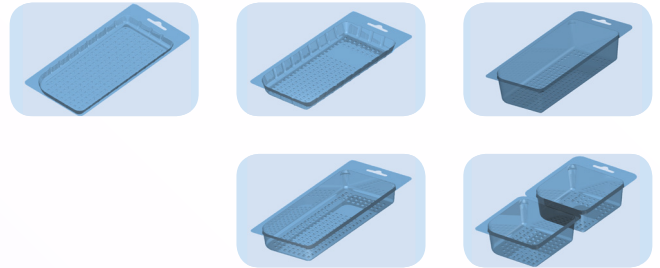

1 Kammer / Cavitée • 2 Kammer / Cavités

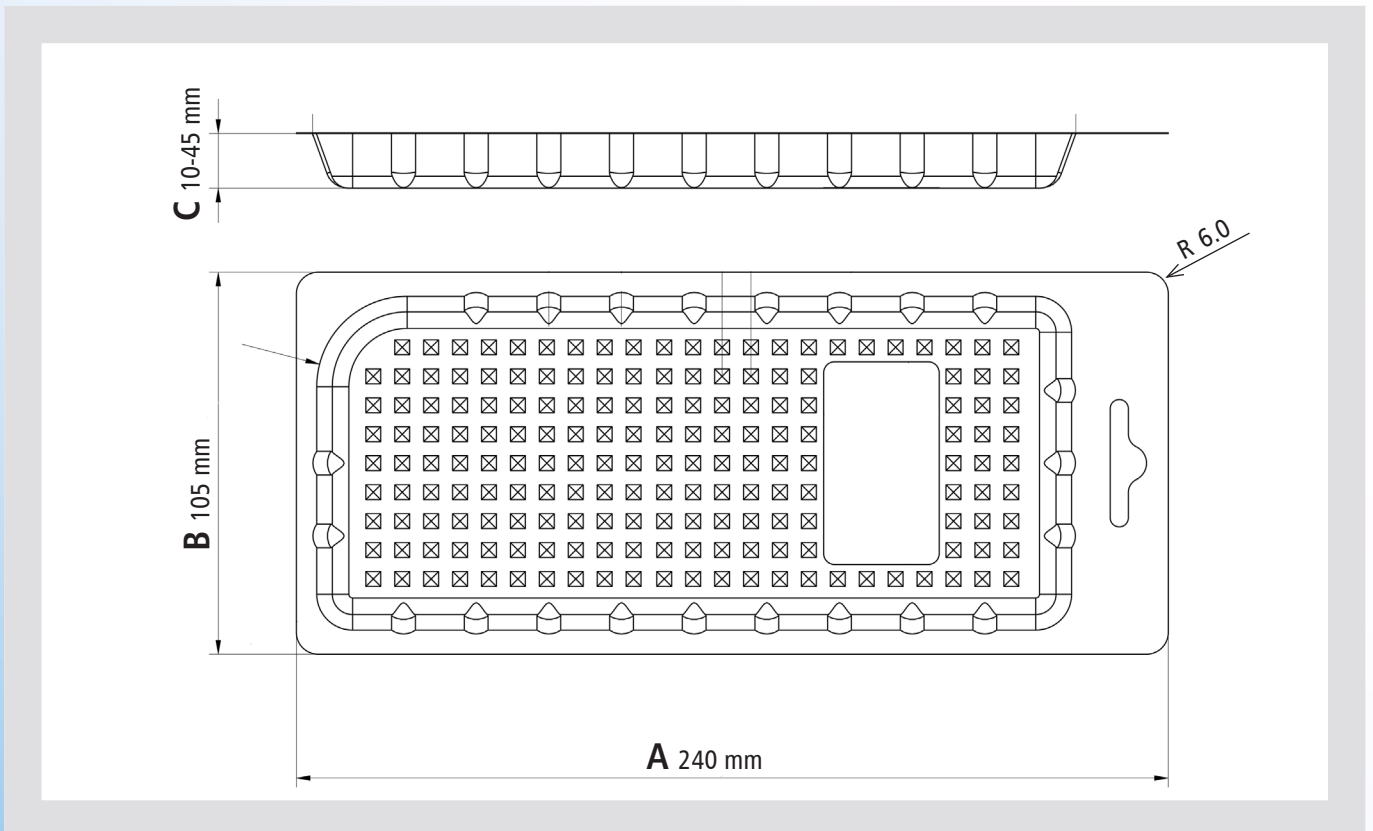

A	B	C	Farben	trans-	andere
Länge in mm	Breite in mm	Höhe in mm	weiss	parent	Farben
A	B	C	schwarz	transparent	andere
Longueur (mm)	Largeur (mm)	Hauteur (mm)	blanc	transparent	autres

1 Kammer / Cavitée
240 105 10 • 15 • 25 • 45 ✓ ✓ **

2 Kammer / Cavités
240 105 23 • 35 ✓ **

** auf Anfrage / sur demande

MAP-Schale 240 x 105 mm, Barquettes MAP mit Euroloch

1 Kammer / Cavitée

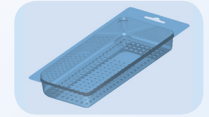
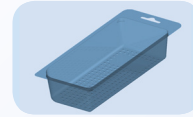
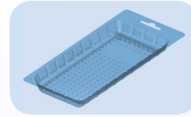
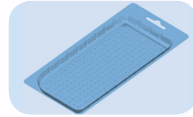

Artikel-Nr.	Abmessung in mm	Ausführung Material	Volumen	Stk. pro Karton	Karton per Palett	Menge pro Palett
Article-Nr.	Dimension (mm)	Matériel	Volume	Pièces / Carton	Cartons / Palette	Quantité / Palette
Schale zum Begasen AT.240.105.010.23	240 x 105 x 10	APET-PE transparent mit Peel	200 ml	1200	28	33.600
Schale zum Begasen AT.240.105.015.23	240 x 105 x 15	APET-PE transparent mit Peel	270 ml	1140	28	31.920
Schale zum Begasen AT.240.105.025.23	240 x 105 x 25	APET-PE transparent mit Peel	450 ml	648	12	7.776
Schale zum Begasen AT.240.105.045.23	240 x 105 x 45	APET-PE transparent mit Peel	800 ml	540	12	6.480
Schale zum Begasen AT.240.105.045.01	240 x 105 x 45	PS-EVOH-PE weiss mit Peel	800 ml	540	12	6.480

2 Kammer / Cavités

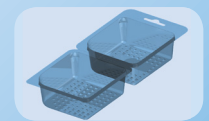

Artikel-Nr.	Abmessung in mm	Ausführung Material	Volumen	Stk. pro Karton	Karton per Palett	Menge pro Palett
Article-Nr.	Dimension (mm)	Matériel	Volume	Pièces / Carton	Cartons / Palette	Quantité / Palette
Schale zum Begasen mit Perf. AT.240.105.023.23	240 x 105 x 23	APET-PE transparent mit Peel	400 ml	500	12	6.000
Schale zum Begasen mit Perf. AT.240.105.035.23	240 x 105 x 35	APET-PE transparent mit Peel	560 ml	540	12	6.480

AT=Zum Begasen / sous atmosphère contrôlée • TK=Zum Gefrieren / jusqu'à -20° C

MAP-Schale **240 x 141 mm,**
Barquettes MAP **mit Euroloch**

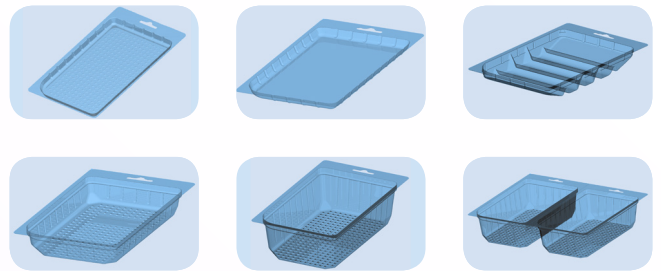

1 Kammer / Cavitée • 2 Kammer / Cavités

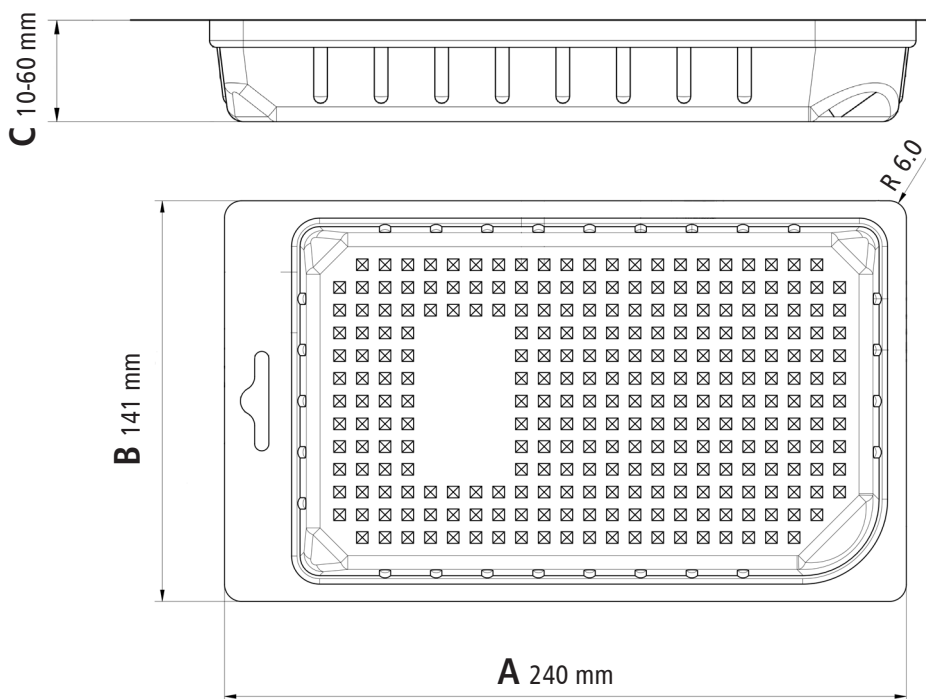

A Länge in mm	B Breite in mm	C Höhe in mm	weiss	schwarz	trans- parent	andere Farben
A Longueur (mm)	B Largeur (mm)	C Hauteur (mm)	Couleur blanc	noir	trans- parent	autres

1 Kammer / Cavitée

240 141 10 • 24 • 30 • 50 • 60 ✓ **

2 Kammer / Cavités

288 240 50 ✓ **

** auf Anfrage / sur demande

MAP-Schale 240 x 141 mm, Barquettes MAP mit Euroloch

1 Kammer / Cavitée

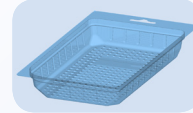
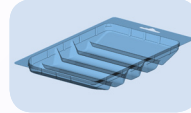
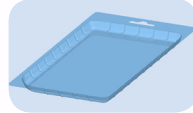

Artikel-Nr.	Abmessung in mm	Ausführung Material	Volumen	Stk. pro Karton	Karton per Palett	Menge pro Palett
Article-Nr.	Dimension (mm)	Matériel	Volume	Pièces / Carton	Cartons / Palette	Quantité / Palette
Schale für Schnittware						
AT.240.141.010.23	240 x 141 x 10	APET-PE transparent mit Peel	300 ml	675	28	18.900
Schale für Schnittware mit flachem Boden						
AT.240.141.010.29	240 x 141 x 10	APET-PE transparent mit Peel	300 ml	675	28	18.900
Schale für Schnittware zum Begasen						
AT.240.141.024.23	240 x 141 x 24	APET-PE transparent mit Peel	500 ml	240	28	6.720
Schale zum Begasen						
AT.240.141.030.23	240 x 141 x 30	APET-PE transparent mit Peel	750 ml	480	12	5.760
Schale zum Begasen						
AT.240.141.050.01	240 x 141 x 50	APET-PE transparent mit Peel	1200 ml	336	12	4.032
Schale zum Begasen						
AT.240.141.060.23	240 x 141 x 60	APET-PE transparent mit Peel	1350 ml	336	12	4.032

2 Kammer / Cavités

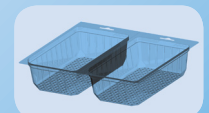

Artikel-Nr.	Abmessung in mm	Ausführung Material	Volumen	Stk. pro Karton	Karton per Palett	Menge pro Palett
Article-Nr.	Dimension (mm)	Matériel	Volume	Pièces / Carton	Cartons / Palette	Quantité / Palette
Schale zum Begasen mit Perf.						
AT.288.240.050.23	288 x 240 x 50	APET-PE transparent mit Peel	2200 ml	168	12	2.016

AT=Zum Begasen / sous atmosphère contrôlée • TK=Zum Gefrieren / jusqu'à -20° C

MAP-Schale 300 x 200 mm

Barquettes MAP

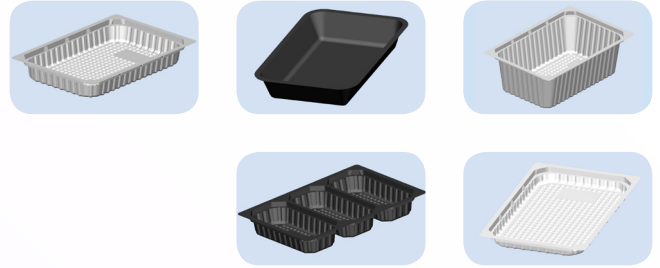

1 Kammer / Cavitée • 2 Kammer / Cavités • 3 Kammer / Cavités

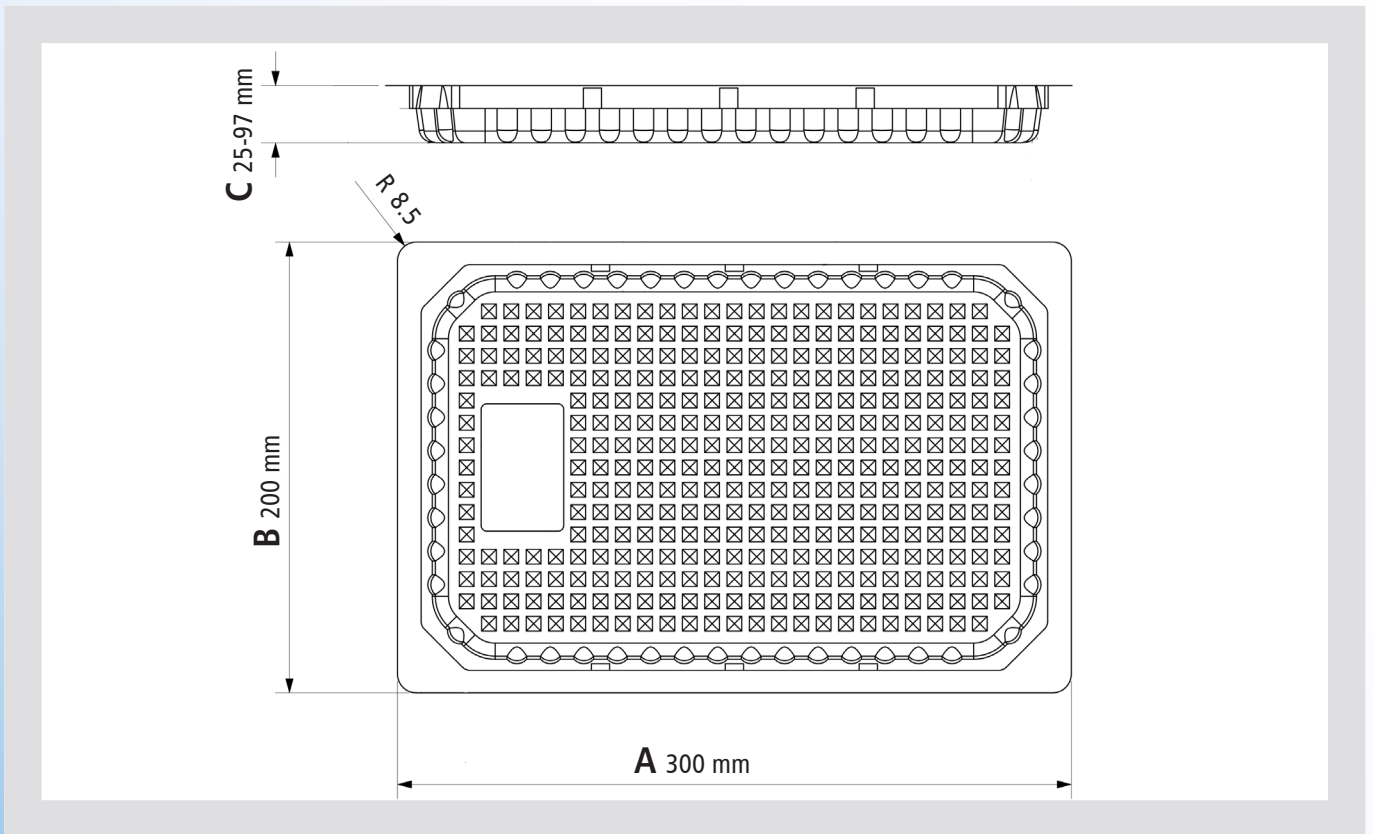

A Länge in mm	B Breite in mm	C Höhe in mm	Farben weiss	schwarz	trans- parent	andere Farben
A Longueur (mm)	B Largeur (mm)	C Hauteur (mm)	Couleur blanc	noir	trans- parent	autres

1 Kammer / Cavitée						
300	200	25 • 40 • 48 • 60 • 80 • 97	✓	✓		**
2 Kammer / Cavités						
300	200	45		✓		**
3 Kammer / Cavités						
300	200	40		✓		**

** auf Anfrage / sur demande

MAP-Schale 300 x 200 mm

Barquettes MAP

1 Kammer / Cavitée

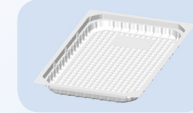
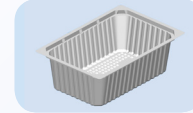
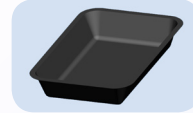
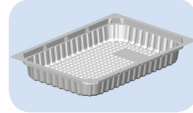

Artikel-Nr.	Abmessung in mm	Ausführung Material	Volumen	Stk. pro Karton	Karton per Palett	Menge pro Palett
Article-Nr.	Dimension (mm)	Matériel	Volume	Pièces / Carton	Cartons / Palette	Quantité / Palette
Schale zum Begasen AT.300.200.025.01	300 x 200 x 25	PS-EVOH-PE weiss	1200 ml	154	12	1.848
Schale zum Gefrieren TK.300.200.025.01	300 x 200 x 25	PS-PE weiss	1200 ml	154	12	1.848
Schale zum Begasen AT.300.200.040.01	300 x 200 x 40	PS-EVOH-PE weiss	1800 ml	150	12	1.800
Schale zum Gefrieren TK.300.200.040.01	300 x 200 x 40	PS-PE weiss	1800 ml	150	12	1.800
Schale zum Gefrieren TK.300.200.048.02	300 x 200 x 48	PS-PE schwarz mit Peel	2100 ml	340	12	5.440
Schale zum Begasen AT.300.200.060.01	300 x 200 x 60	PS-EVOH-PE weiss	2600ml	160	12	1.920
Schale zum Gefrieren TK.300.200.060.01	300 x 200 x 60	PS-PE weiss	2600 ml	160	12	1.920
Schale zum Gefrieren TK.300.200.060.02	300 x 200 x 60	PS-PE schwarz	2600 ml	160	12	1.920
Schale zum Begasen AT.300.200.080.01	300 x 200 x 80	PS-EVOH-PE weiss	3500 ml	150	12	1.800
Schale zum Gefrieren TK.300.200.080.01	300 x 200 x 80	PS-PE weiss	3500 ml	150	12	1.800
Schale zum Begasen AT.300.200.097.01	300 x 200 x 97	PS-EVOH-PE weiss ohne Peel	4000 ml	135	12	1.620
Schale zum Gefrieren TK.300.200.097.01	300 x 200 x 97	PS-PE weiss	4000 ml	135	12	1.620

MAP-Schale 300 x 200 mm

Barquettes MAP

2 Kammer / Cavités

Artikel-Nr.	Abmessung in mm	Ausführung Material	Volumen	Stk. pro Karton	Karton per Palett	Menge pro Palett
Article-Nr.	Dimension (mm)	Matériel	Volume	Pièces / Carton	Cartons / Palette	Quantité / Palette

Schale zum Gefrieren, 2 x 250g

TK.300.200.045.02	300 x 200 x 45	PS-EVOH-PE schwarz mit Peel	1800 ml	260	16	4.160
-------------------	----------------	-----------------------------	---------	-----	----	-------

3 Kammer / Cavités

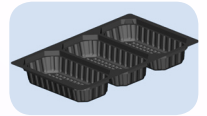

Artikel-Nr.	Abmessung in mm	Ausführung Material	Volumen	Stk. pro Karton	Karton per Palett	Menge pro Palett
Article-Nr.	Dimension (mm)	Matériel	Volume	Pièces / Carton	Cartons / Palette	Quantité / Palette

Schale zum Gefrieren, mit 3 Fächer (auf Anfrage)

TK.300.200.040.09	300 x 200 x 40	PS-PE schwarz	1050 ml	150	12	1.800
-------------------	----------------	---------------	---------	-----	----	-------

AT=Zum Begasen / sous atmosphère contrôlée • TK=Zum Gefrieren / jusqu'à -20° C

Gastronormschalen

Barquettes Gastro

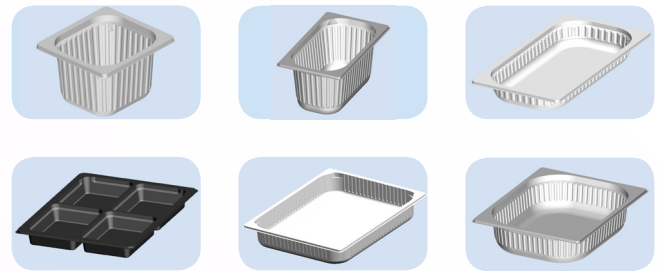

1 / 6 • 1 / 4 • 1 / 3 • 1 / 2

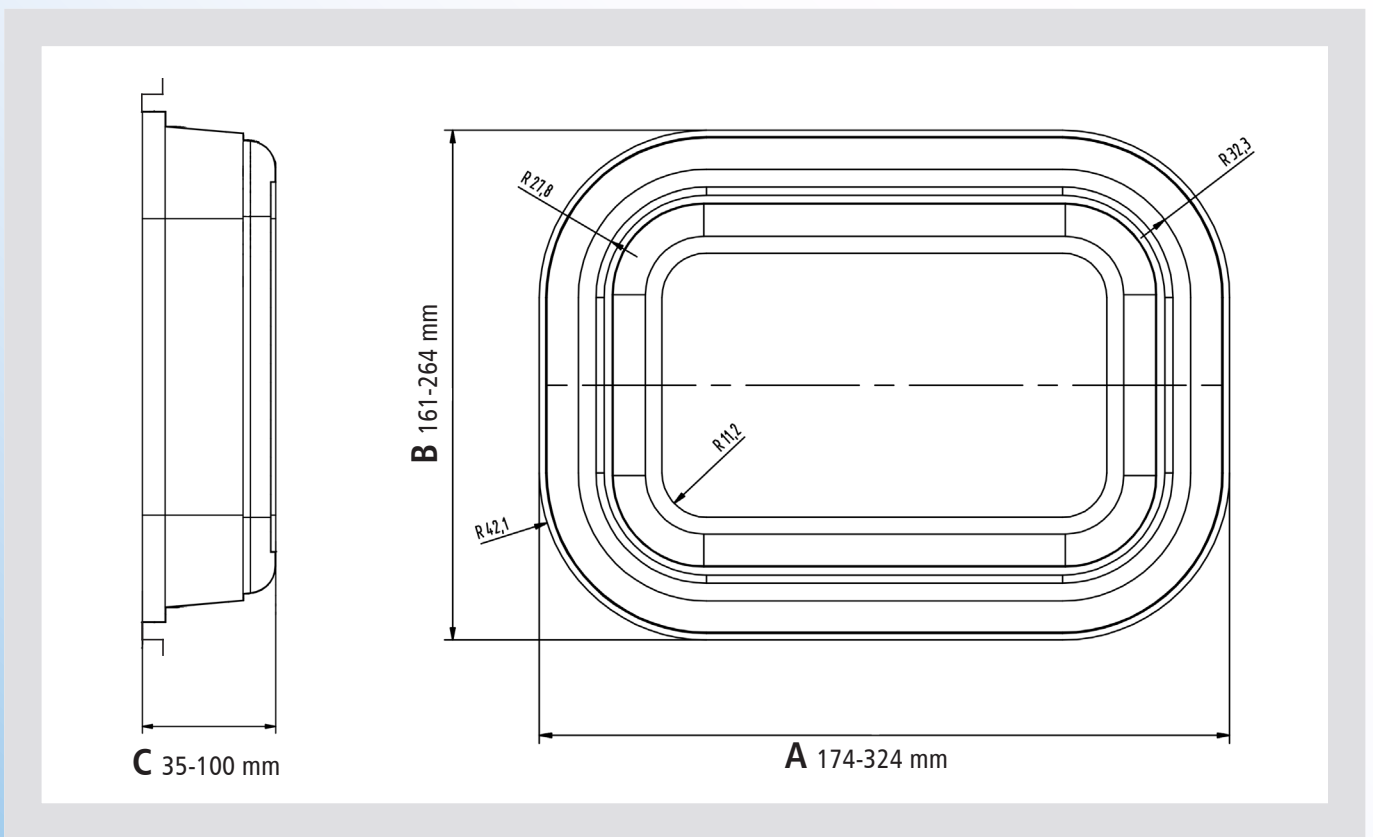

A Länge in mm	B Breite in mm	C Höhe in mm	Farben weiss	schwarz	trans- parent	andere Farben
A Longueur (mm)	B Largeur (mm)	C Hauteur (mm)	Couleur blanc	noir	trans- parent	autres

1 / 6						
174	161	35 • 65 • 80 • 100	✓		✓	**
1 / 4						
264	161	35 • 50 • 63 • 80 • 100	✓			**
1 / 3						
324	174	40	✓	✓		**
1 / 2						
324	264	35 • 50 • 65	✓	✓		**

** auf Anfrage / sur Demande

Gastronormschalen

Barquettes Gastro

1 / 6



Artikel-Nr.	Abmessung in mm	Ausführung Material	Volumen	Stk. pro Karton	Karton per Palett	Menge pro Palett
Article-Nr.	Dimension (mm)	Matériel	Volume	Pièces / Carton	Cartons / Palette	Quantité / Palette
Gastronormschale 1/6 AT.174.161.035.01	174 x 161 x 35	PS-EVOH-PE weiss mit Peel	500 ml	540	12	6.480
Gastronormschale 1/6 AT.174.161.035.23	174 x 161 x 35	APET-PE transparent mit Peel	500 ml	540	12	6.480
Gastronormschale 1/6 AT.174.161.065.01	174 x 161 x 65	PS-EVOH-PE weiss mit Peel	900 ml	270	12	3.240
Gastronormschale 1/6 AT.174.161.065.23	174 x 161 x 65	APET-PE transparent mit Peel	900 ml	270	12	3.240
Gastronormschale 1/6 TK.174.161.080.01	174 x 161 x 80	PS-PE weiss mit Peel	1100 ml	270	12	3.240
Gastronormschale 1/6 AT.174.161.100.01	174 x 161 x 100	PS-EVOH-PE weiss mit Peel	1400 ml	270	12	3.240

1 / 4

Gastronormschale 1/4 AT.264.161.035.01	264 x 161 x 35	PS-EVOH-PE weiss mit Peel	900 ml	360	12	4.320
Gastronormschale 1/4 AT.264.161.050.01	264 x 161 x 50	PS-EVOH-PE weiss mit Peel	1300 ml	180	12	2.160
Gastronormschale 1/4 TK.264.161.050.01	264 x 161 x 50	PS-PE weiss mit Peel	1300 ml	180	12	2.160

AT=Zum Begasen / sous atmosphère contrôlée • TK=Zum Gefrieren / jusqu'à -20° C

Gastronormschalen

Barquettes Gastro

1 / 4



Artikel-Nr.	Abmessung in mm	Ausführung Material	Volumen	Stk. pro Karton	Karton per Palett	Menge pro Palett
Article-Nr.	Dimension (mm)	Matériel	Volume	Pièces / Carton	Cartons / Palette	Quantité / Palette
Gastronormschale 1/4 (auf Anfrage)						
AT.264.161.063.01	264 x 161 x 63	PS-EVOH-PE weiss mit Peel	1600 ml	180	12	2.160
Gastronormschale 1/4						
AT.264.161.080.01	264 x 161 x 80	PS-EVOH-PE weiss mit Peel	2000 ml	156	12	1.872
Gastronormschale 1/4						
AT.264.161.100.01	264 x 161 x 100	PS-EVOH-PE weiss mit Peel	2400 ml	144	12	1.728

1 / 3

Gastronormschale 1/3						
AT.324.174.040.01	324 x 174 x 40	PS-EVOH-PE weiss mit Peel	1500 ml	230	12	2.760
Gastronormschale 1/3						
AT.324.174.040.02	324 x 174 x 40	PS-EVOH-PE schwarz mit Peel	1500 ml	230	12	2.760
Schnappdeckel zu GN 1/3						
AT.326.177.015.23	326 x 177 x 15	A-PET transparent		300	16	4.800

AT=Zum Begasen / sous atmosphère contrôlée • TK=Zum Gefrieren / jusqu'à -20° C

Gastronormschalen

Barquettes Gastro

1 / 2



Artikel-Nr.	Abmessung in mm	Ausführung Material	Volumen	Stk. pro Karton	Karton per Palett	Menge pro Palett
Article-Nr.	Dimension (mm)	Matériel	Volume	Pièces / Carton	Cartons / Palette	Quantité / Palette
Gastronormschale 1/2 mit 4 Fächern						
AT.324.264.035.01	324 x 264 x 35	PS-EVOH-PE schwarz mit Peel	4 x 500 ml	100	16	1.600
Gastronormschale 1/2, kleiner Eckradius						
AT.324.264.050.01	324 x 264 x 50	PS-EVOH-PE weiss mit Peel	2700 ml		16	
Gastronormschale 1/2, kleiner Eckradius						
AT.324.264.050.02	324 x 264 x 50	PS-EVOH-PE schwarz mit Peel	2700 ml	60	16	960
Gastronormschale 1/2						
AT.324.264.050.03	324 x 264 x 50	PS-EVOH-PE weiss mit Peel	2700 ml		16	
Gastronormschale 1/2						
AT.324.264.050.04	324 x 264 x 50	PS-EVOH-PE schwarz mit Peel	2700 ml	60	16	960
Gastronormschale 1/2						
TK.324.264.050.01	324 x 264 x 50	PS-PE weiss mit Peel	2700 ml		16	
Gastronormschale 1/2						
AT.324.264.065.01	324 x 264 x 65	PS-EVOH-PE weiss mit Peel	3600 ml	54	16	864

AT=Zum Begasen / sous atmosphère contrôlée • TK=Zum Gefrieren / jusqu'à -20° C

Salatschalen

Barquettes pour Salade



1 Kammer / Cavitée • 2 Kammer / Cavitées

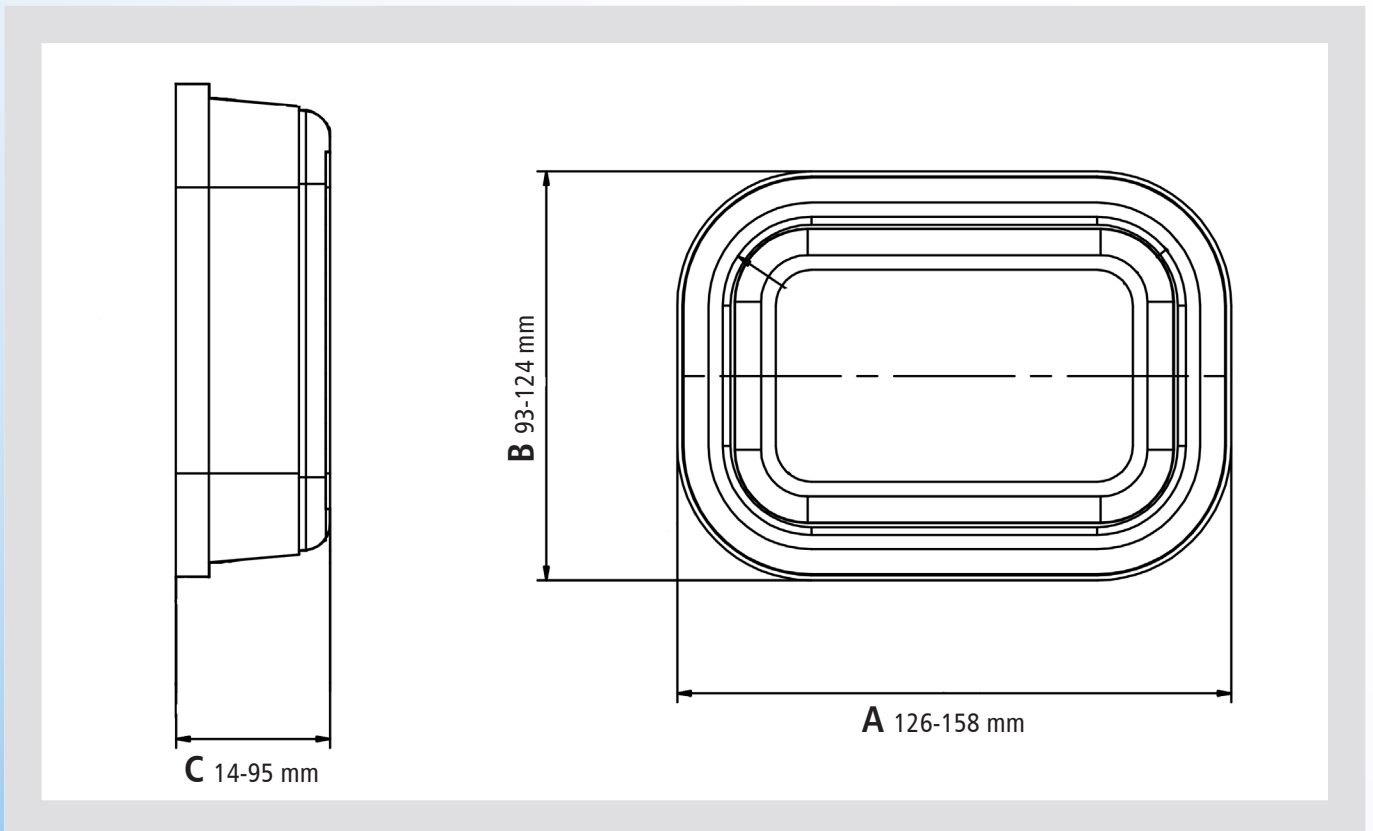

A Länge in mm	B Breite in mm	C Höhe in mm	Farben weiss	schwarz	trans- parent	andere Farben
A Longueur (mm)	B Largeur (mm)	C Hauteur (mm)	Couleur blanc	noir	trans- parent	autres

1 Kammer / Cavitée

126	93	35 • 47 • 95			✓	**
130	97	14	✓		✓	**
150	124	30 • 35 • 38 • 50 • 65 • 80		✓	✓	**
154	128	19			✓	**
158	119	45 • 65			✓	**

2 Kammer / Cavitées

150	124	50			✓	**
-----	-----	----	--	--	---	----

** auf Anfrage / sur demande

Salatschalen

Barquettes pour Salade

1 Kammer / Cavitée



Artikel-Nr.	Abmessung in mm	Ausführung Material	Volumen	Stk. pro Karton	Karton per Palett	Menge pro Palett
Article-Nr.	Dimension (mm)	Matériel	Volume	Pièces / Carton	Cartons / Palette	Quantité / Palette
Schale zum Begasen AT.126.093.035.23	126 x 93 x 35	APET-PE transparent mit Peel	250 ml	1200	12	14.400
Schale zum Begasen AT.126.093.047.23	126 x 93 x 47	APET-PE transparent mit Peel	300 ml	1200	12	14.400
Schale zum Begasen (auf Anfrage) AT.126.093.095.23	126 x 93 x 95	APET-PE transparent mit Peel	600 ml	1056	12	12.672
Deckel ohne Gabel AT.130.097.014.23	130 x 97 x 14	APET transparent		1320	12	15.840
Schnappdeckel ohne Gabelhalter AT.130.097.014.29	130 x 97 x 14	APET transparent		1200	16	19.200
Deckel mit eingelegter Gabel (auf Anfrage) AT.130.097.014.99	130 x 97 x 14	APET transparent / PS weiss		1320	12	15.840
Schale mit eingelegter Gabel AT.150.124.030.22	150 x 124 x 30	APET-PE schwarz mit Peel	200 ml	616	16	9.856
Schale mit eingelegter Gabel AT.150.124.030.23	150 x 124 x 30	APET-PE transparent mit Peel	200 ml	616	16	9.856
Schale ohne Gabel AT.150.124.030.28	150 x 124 x 30	APET-PE schwarz mit Peel	200 ml	616	16	9.856
Schale ohne Gabel (auf Anfrage) AT.150.124.030.29	150 x 124 x 30	APET-PE transparent mit Peel	200 ml	616	16	9.856

AT=Zum Begasen / sous atmosphère contrôlée • TK=Zum Gefrieren / jusqu'à -20° C

Salatschalen

Barquettes pour Salade

1 Kammer / Cavitée

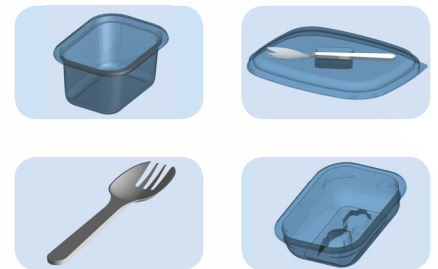

Artikel-Nr.	Abmessung in mm	Ausführung Material	Volumen	Stk. pro Karton	Karton per Palett	Menge pro Palett
Article-Nr.	Dimension (mm)	Matériel	Volume	Pièces / Carton	Cartons / Palette	Quantité / Palette
Schale zum Begasen AT.150.124.035.23	150 x 124 x 35	APET-PE transparent mit Peel	380 ml	616	16	9.856
Schale zum Begasen AT.150.124.035.28	150 x 124 x 35	APET-PE transparent mit Peel	350 ml	440	16	7.040
Schale für Kanapee AT.150.124.035.29	150 x 124 x 35	APET-PE transparent mit Peel	350 ml	550	16	8.800
Schale mit eingelegter Gabel (auf Anfrage) AT.150.124.038.23	150 x 124 x 38	APET-PE transparent mit Peel	250 ml	550	16	8.800
Schale ohne Gabel AT.150.124.038.28	150 x 124 x 38	APET-PE schwarz mit Peel	250 ml	550	16	8.800
Schale ohne Gabel (auf Anfrage) AT.150.124.030.29	150 x 124 x 38	APET-PE transparent mit Peel	250 ml	550	16	8.800
Schale zum Begasen AT.150.124.050.23	150 x 124 x 50	APET-PE transparent mit Peel	500 ml	770	12	9.240
Schale zum Begasen AT.150.124.065.23	150 x 124 x 65	APET-PE transparent mit Peel	650 ml	594	16	9.504
Schale zum Begasen AT.150.124.080.23	150 x 124 x 80	APET-PE transparent mit Peel	800 ml	594	16	9.504

AT=Zum Begasen / sous atmosphère contrôlée • TK=Zum Gefrieren / jusqu'à -20° C

Salatschalen

Barquettes pour Salade

1 Kammer / Cavitée



Artikel-Nr.	Abmessung in mm	Ausführung Material	Volumen	Stk. pro Karton	Karton per Palett	Menge pro Palett
Article-Nr.	Dimension (mm)	Matériel	Volume	Pièces / Carton	Cartons / Palette	Quantité / Palette
Deckel ohne Gabel (auf Anfrage)						
AT.154.128.015.23	154 x 128 x 19	A-PET transparent		690	12	8.280
Deckel mit eingelegter Gabel						
AT.154.128.015.96	154 x 128 x 19	A-PET transparent		900	12	10.800
Gabel						
AT.154.128.999.01	123 x 27 x 8	PS weiss		1000		
Schale mit eingelegter Gabel						
AT.158.119.045.23	158 x 119 x 45	A-PET transparent	350 ml	360	12	4.320
Schale (auf Anfrage)						
AT.158.119.065.23	158 x 119 x 65	A-PET transparent	750 ml	750	12	9.000

2 Kammer / Cavités



Schale mit 2 Kammern (auf Anfrage)			1 x 160 ml			
AT.150.124.050.29	150 x 124 x 50	APET-PE transparent mit Peel	1 x 240 ml	660	16	10.560

AT=Zum Begasen / sous atmosphère contrôlée • TK=Zum Gefrieren / jusqu'à -20° C

Toastschalen / Sandwichschalen

Barquettes pour Toast et Sandwich

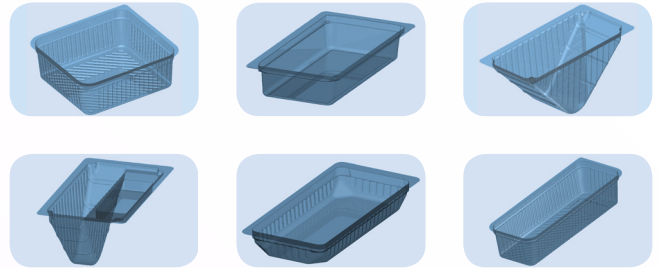

1 Kammer / Cavitée • 2 Kammer / Cavitées

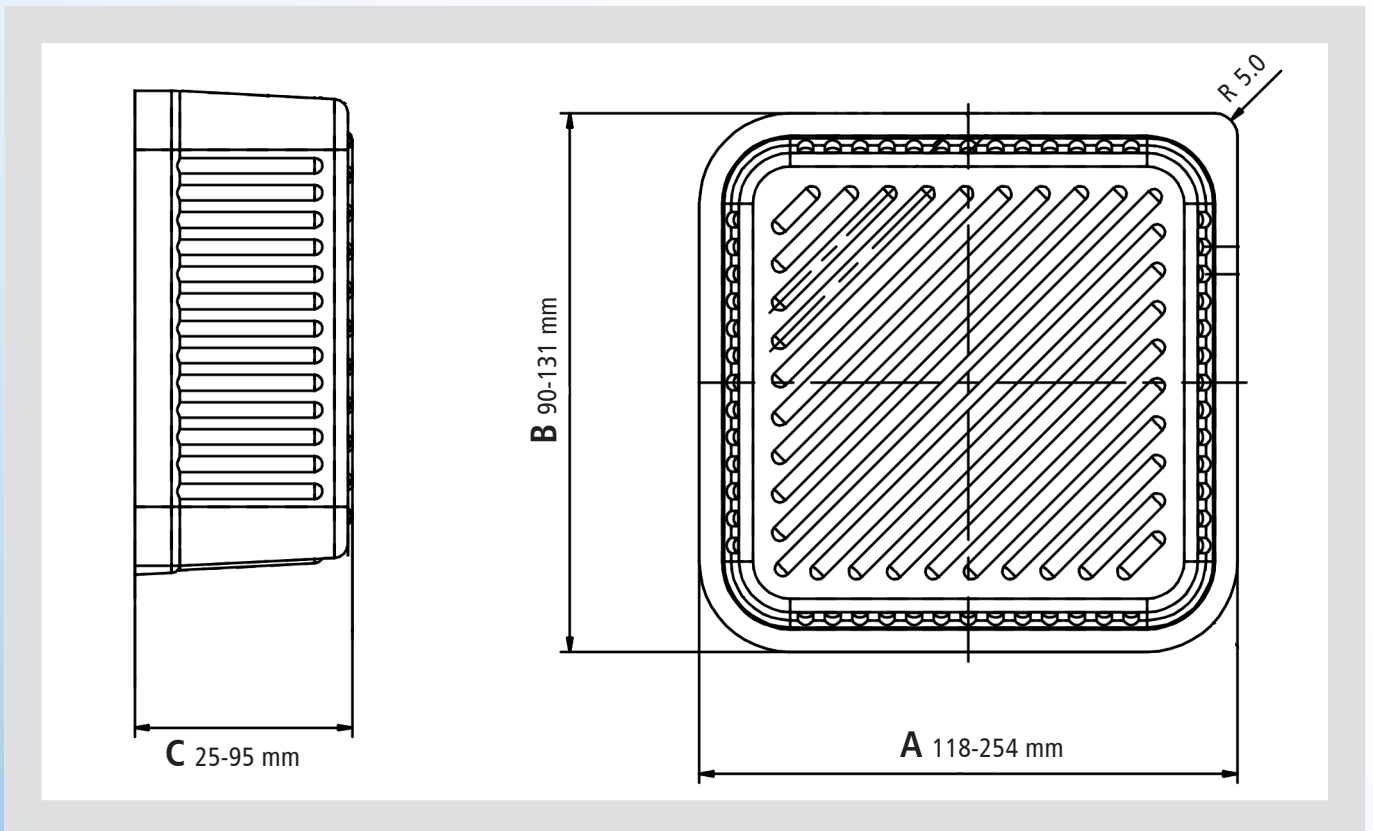

A	B	C	Farben	trans-	andere
Länge in mm	Breite in mm	Höhe in mm	weiss	parent	Farben
A	B	C	schwarz	trans-	andere
Longueur (mm)	Largeur (mm)	Hauteur (mm)	blanc	parent	autres
			noir	parent	autres

1 Kammer / Cavitée

118	118	47		✓	**
136	131	43		✓	**
184	92	30 • 78		✓	**
200	90	25 • 65 • 95		✓	**
254	94	55		✓	**

2 Kammer / Cavitées

184	92	45		✓	**
-----	----	----	--	---	----

** auf Anfrage / sur demande

Toastschalen / Sandwichschalen

Barquettes pour Toast et Sandwich

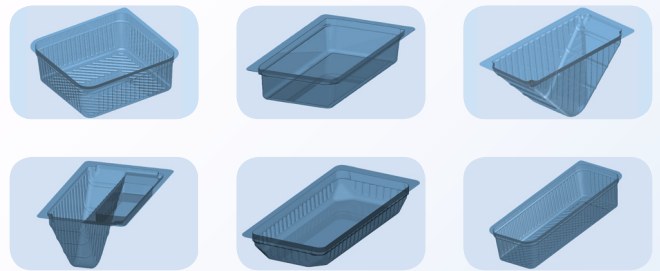

1 Kammer / Cavité

Artikel-Nr.	Abmessung in mm	Ausführung Material	Volumen	Stk. pro Karton	Karton per Palett	Menge pro Palett
Article-Nr.	Dimension (mm)	Matériel	Volume	Pièces / Carton	Cartons / Palette	Quantité / Palette
Toastschale AT.118.118.047.23	118 x 118 x 47	APET-PE transparent mit Peel	400 ml	680	12	8.160
Toastschale AT.136.131.043.23	136 x 131 x 43	APET-PE transparent mit Peel	600 ml	396	16	6.336
Schale zum Begasen AT.184.092.030.23	184 x 92 x 30	APET-PE transparent mit Peel	350 ml	780	16	12.480
Dreieck-Sandwichschale (auf Anfrage) AT.184.092.078.23	184 x 92 x 78	APET-PE transparent mit Peel	500 ml	720	16	11.520
Dreieck-Sandwich-Verpackung mit Serviette (auf Anfrage) AT.184.092.030.29	184 x 92 x 78	APET-PE transparent mit Peel	250 ml	660	16	10.560
Sandwichschale (auf Anfrage) AT.200.090.025.23	200 x 90 x 25	APET-PE transparent mit Peel	300 ml	660	12	7.920
Sandwichschale AT.200.090.065.23	200 x 90 x 65	APET-PE transparent mit Peel	750 ml	570	12	6.840
Dreieck-Sandwichschale AT.200.090.095.23	200 x 90 x 95	APET-PE transparent mit Peel	700 ml	525	12	6.300
Sandwichschale AT.254.094.055.23	254 x 94 x 55	APET-PE transparent mit Peel	1000 ml	396	12	4.752

2 Kammer / Cavités

Schale mit 2 Kammern AT.184.092.045.23	184 x 92 x 45	APET-PE transparent mit Peel	2 x 180 ml	900	12	10.800
---	---------------	------------------------------	------------	-----	----	--------

AT=Zum Begasen / sous atmosphère contrôlée • TK=Zum Gefrieren / jusqu'à -20° C

Diverse Schalen

Barquettes diverse

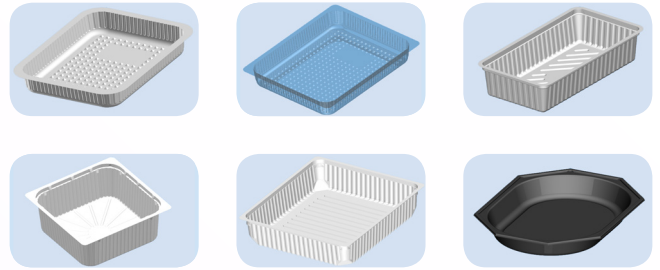

1 Kammer / Cavitée

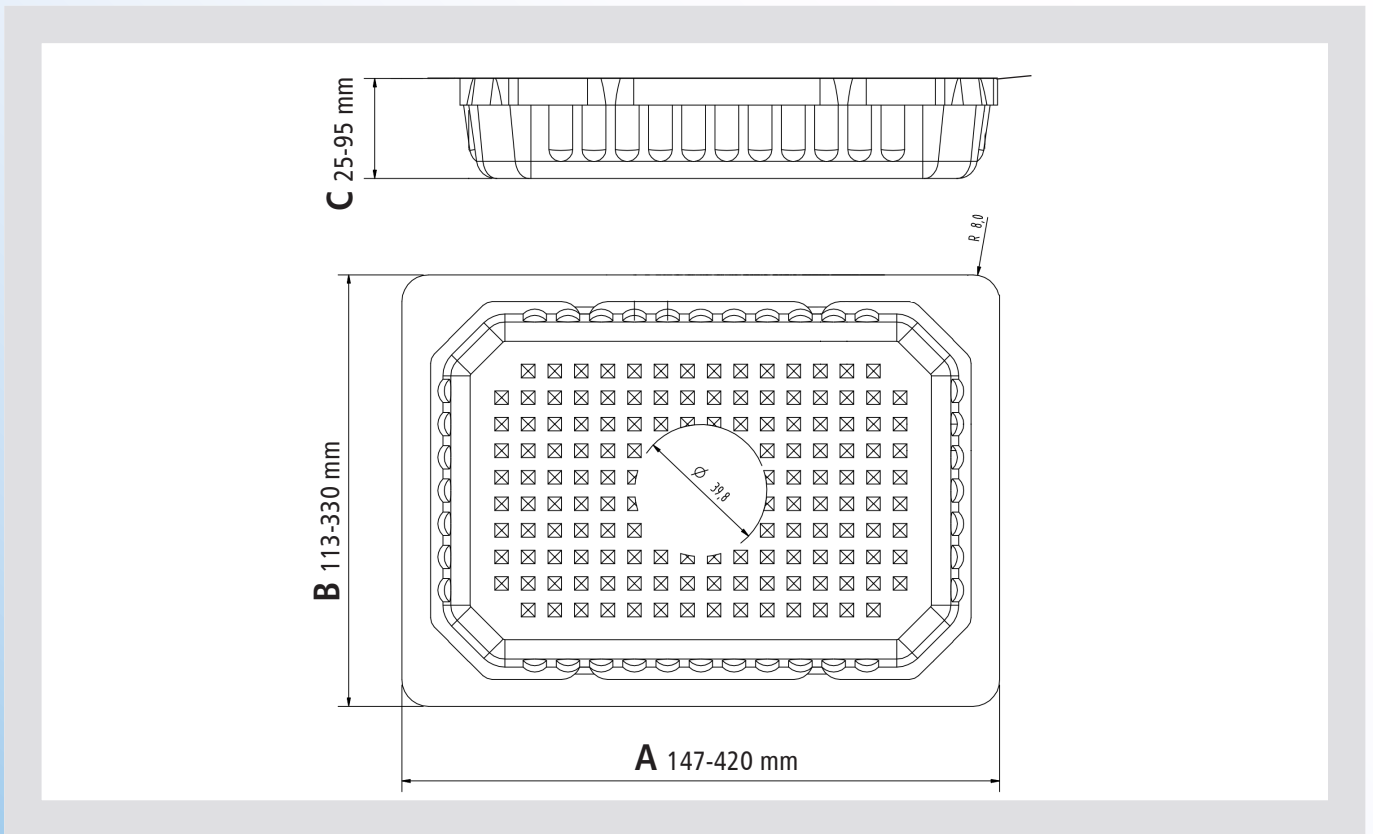

A	B	C	Farben	trans-
Länge in mm	Breite in mm	Höhe in mm	weiss	parent
A	B	C	schwarz	blau
Longueur (mm)	Largeur (mm)	Hauteur (mm)	blanc	noir
			transparent	bleu

1 Kammer / Cavitée				
A	B	C	Farben	trans-
Länge in mm	Breite in mm	Höhe in mm	weiss	parent
A	B	C	schwarz	blau
Longueur (mm)	Largeur (mm)	Hauteur (mm)	blanc	noir
			transparent	bleu
147	113	40	✓	
180	130 / 146	25 • 30 • 40 • 45	✓	✓ ✓
214	177	26 • 35		✓
230	190	45	✓	
232	180	95	✓	
240	128 / 240	23 • 45 • 50 • 85	✓	
370	330	75	✓	
420	300	50		✓

Diverse Schalen

Barquettes diverse

1 Kammer / Cavité

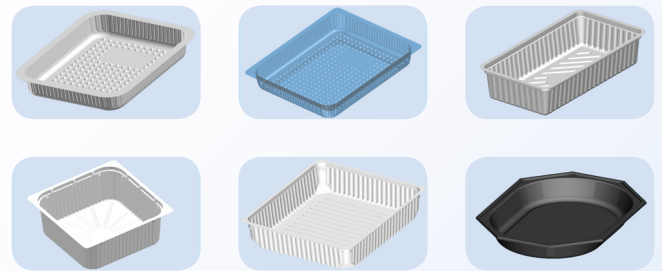

Artikel-Nr.	Abmessung in mm	Ausführung Material	Volumen	Stk. pro Karton	Karton per Palett	Menge pro Palett
Article-Nr.	Dimension (mm)	Matériel	Volume	Pièces / Carton	Cartons / Palette	Quantité / Palette
Schale zum Begasen AT.147.113.040.01	147 x 113 x 40	PS-EVOH-PE weiss mit Peel	400 ml	684	16	10.944
Schale zum Begasen AT.180.130.030.01	180 x 130 x 30	PS-EVOH-PE weiss mit Peel	500 ml	360	16	5.760
Schale zum Begasen AT.180.130.045.01	180 x 130 x 45	PS-EVOH-PE weiss mit Peel	750 ml	456	12	5.472
Schale zum Begasen AT.180.130.045.23	180 x 130 x 45	APET-PE transparent mit Peel	750 ml	342	16	5.472
Schale zum Begasen AT.180.146.025.11	180 x 146 x 25	EPS-EVOH-PE weiss geschäumt mit Peel	500 ml	900	16	14.400
Schale zum Begasen AT.180.146.025.15	180 x 146 x 25	EPS-EVOH-PE blau geschäumt mit Peel	500 ml	900	16	14.400
Schale zum Begasen AT.180.146.040.01	180 x 146 x 40	EPS-EVOH-PE weiss mit Peel	700 ml	750	16	12.000
Schale zum Begasen AT.214.177.026.23	214 x 177 x 26	APET-PE transparent mit Peel	800 ml	880	16	14.080
Schale zum Begasen AT.214.177.035.11	214 x 177 x 35	EPS-EVOH-PE weiss geschäumt mit Peel	1000 ml	700	16	11.200
Schale zum Begasen AT.230.190.045.01	230 x 190 x 45	PS-EVOH-PE weiss mit Peel	1600 ml			
Schale zum Begasen AT.232.180.095.01	232 x 180 x 95	PS-EVOH-PE weiss mit Peel	3000 ml	132	12	1.584

AT=Zum Begasen / sous atmosphère contrôlée • TK=Zum Gefrieren / jusqu'à -20° C

Diverse Schalen

Barquettes diverse

1 Kammer / Cavitée

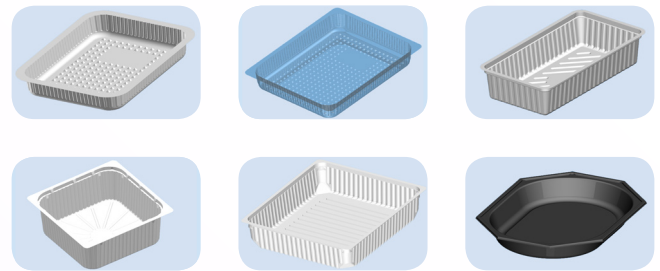

Artikel-Nr.	Abmessung in mm	Ausführung Material	Volumen	Stk. pro Karton	Karton per Palett	Menge pro Palett
Article-Nr.	Dimension (mm)	Matériel	Volume	Pièces / Carton	Cartons / Palette	Quantité / Palette
Schale zum Begasen AT.240.128.023.01	240 x 128 x 23	PS-EVOH-PE weiss mit Peel	500 ml	800	16	12.800
Schale zum Begasen AT.240.128.045.01	240 x 128 x 45	PS-EVOH-PE weiss mit Peel	1100 ml	336	12	4.032
Schale zum Begasen AT.240.128.050.01	240 x 128 x 50	PS-EVOH-PE weiss mit Peel	1200 ml	350	12	4.200
Schale zum Begasen AT.240.128.085.01	240 x 240 x 85	PS-EVOH-PE weiss mit Peel	2000 ml	130	12	1.560
Schale zum Begasen AT.370.330.075.01	370 x 330 x 75	PS-EVOH-PE weiss	5000 ml	45	16	720
Schale zum Gefrieren (auf Anfrage) TK.420.300.050.02	420 x 300 x 50	PS-PE schwarz mit Peel	3500 ml	120	12	1.440

AT=Zum Begasen / sous atmosphère contrôlée • TK=Zum Gefrieren / jusqu'à -20° C



MAP-Schale 230 x 145 mm, Barquettes MAP

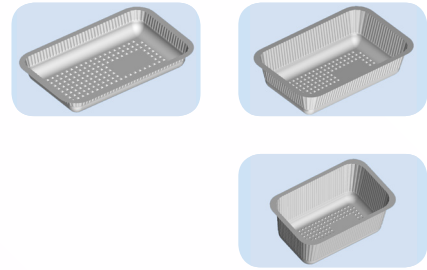

1 Kammer / Cavitée

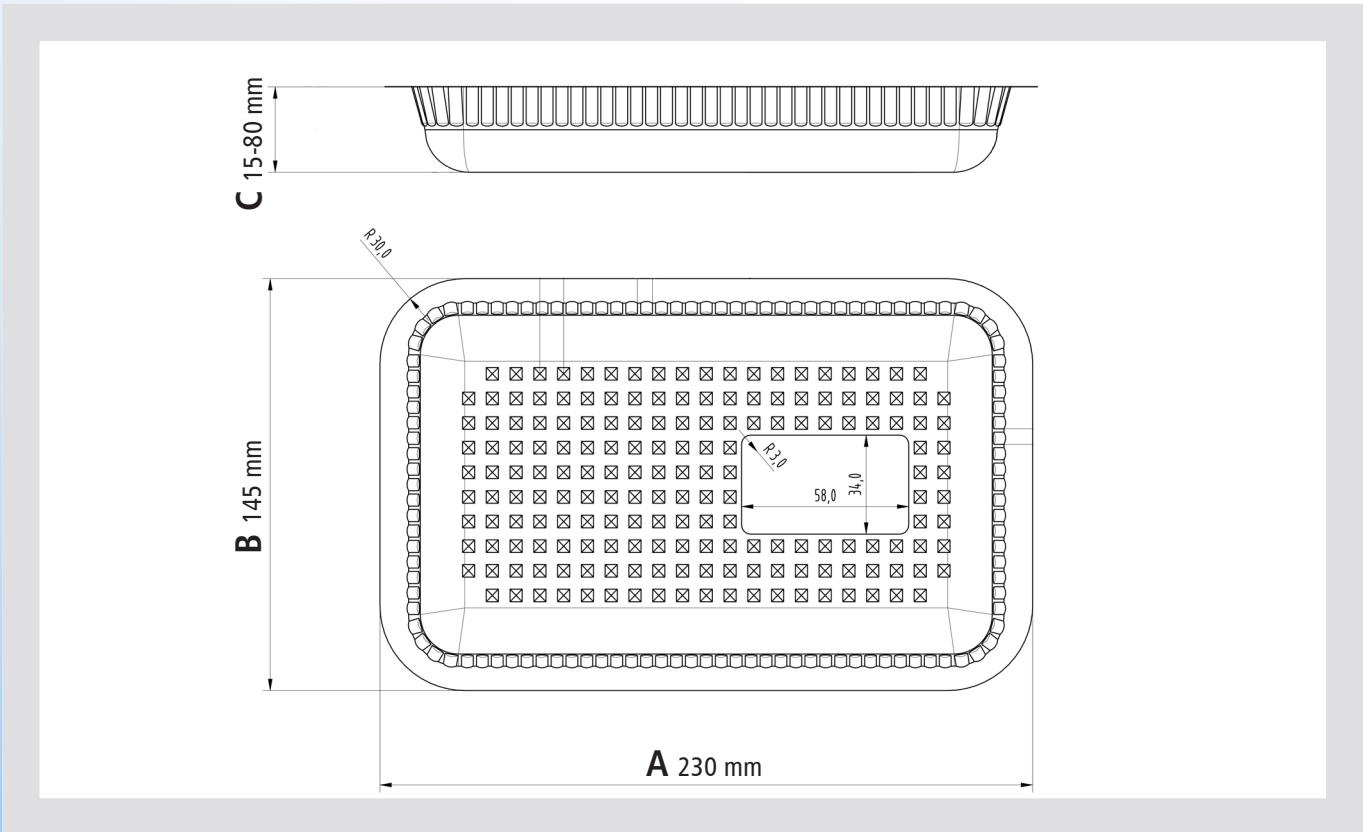

A Länge in mm	B Breite in mm	C Höhe in mm	Farben weiss	schwarz	gelb	blau
A Longueur (mm)	B Largeur (mm)	C Hauteur (mm)	Couleur blanc	noir	jaune	bleu

1 Kammer / Cavitée						
230	145	15 • 30 • 50 • 80	✓	✓	✓	✓

MAP-Schale 230 x 145 mm, Barquettes MAP

1 Kammer / Cavitée

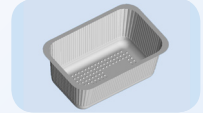
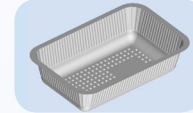
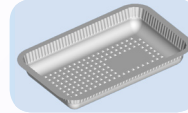

Artikel-Nr.	Abmessung in mm	Ausführung Material	Volumen	Stk. pro Karton	Karton per Palett	Menge pro Palett
Article-Nr.	Dimension (mm)	Matériel	Volume	Pièces / Carton	Cartons / Palette	Quantité / Palette
Schale zum Begasen AT.230.145.015.01	230 x 145 x 15	PS-EVOH-PE weiss mit Peel	400 ml	360	28	10.080
Schale zum Begasen AT.230.145.030.11	230 x 145 x 30	APET-EVOH-PE weiss geschäumt mit Peel	750 ml	702	16	11.232
Schale zum Begasen AT.230.145.030.12	230 x 145 x 30	APET-EVOH-PE schwarz geschäumt mit Peel	750 ml	702	16	11.232
Schale zum Begasen AT.230.145.030.14	230 x 145 x 30	APET-EVOH-PE gelb geschäumt mit Peel	750 ml	702	16	11.232
Schale zum Begasen AT.230.145.030.15	230 x 145 x 30	APET-EVOH-PE blau geschäumt mit Peel	750 ml	702	16	11.232
Schale zum Begasen AT.230.145.050.01	230 x 145 x 50	PS-EVOH-PE weiss mit Peel	1100 ml	560	16	8.960
Schale zum Begasen AT.230.145.050.11	230 x 145 x 50	APET-EVOH-PE weiss geschäumt mit Peel	1100 ml	560	16	8.960
Schale zum Begasen AT.230.145.050.12	230 x 145 x 50	APET-EVOH-PE schwarz geschäumt mit Peel	1100 ml	560	16	8.960
Schale zum Begasen AT.230.145.050.14	230 x 145 x 50	APET-EVOH-PE gelb geschäumt mit Peel	1100 ml	560	16	8.960
Schale zum Begasen AT.230.145.050.15	230 x 145 x 50	APET-EVOH-PE blau geschäumt mit Peel	1100 ml	560	16	8.960

AT=Zum Begasen / sous atmosphère contrôlée • TK=Zum Gefrieren / jusqu'à -20° C

MAP-Schale 230 x 145 mm, Barquettes MAP

1 Kammer / Cavitée

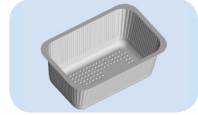
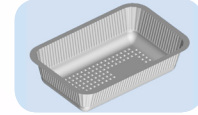
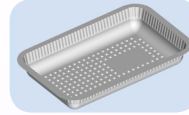

Artikel-Nr.	Abmessung in mm	Ausführung Material	Volumen	Stk. pro Karton	Karton per Palett	Menge pro Palett
Article-Nr.	Dimension (mm)	Matériel	Volume	Pièces / Carton	Cartons / Palette	Quantité / Palette
Schale zum Begasen AT.230.145.080.01	230 x 145 x 80	PS-EVOH-PE weiss mit Peel	1800 ml	480	12	5.760
Schale zum Begasen AT.230.145.080.11	230 x 145 x 80	APET-EVOH-PE weiss geschäumt mit Peel	1800 ml	480	12	5.760
Schale zum Begasen AT.230.145.080.14	230 x 145 x 80	APET-EVOH-PE gelb geschäumt mit Peel	1800 ml	480	12	5.760

AT=Zum Begasen / sous atmosphère contrôlée • TK=Zum Gefrieren / jusqu'à -20° C

Klapppackungen

Boîtes à couvercle à charnière

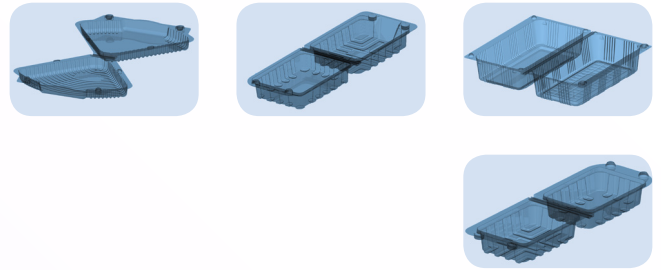

1 Kammer / Cavitée

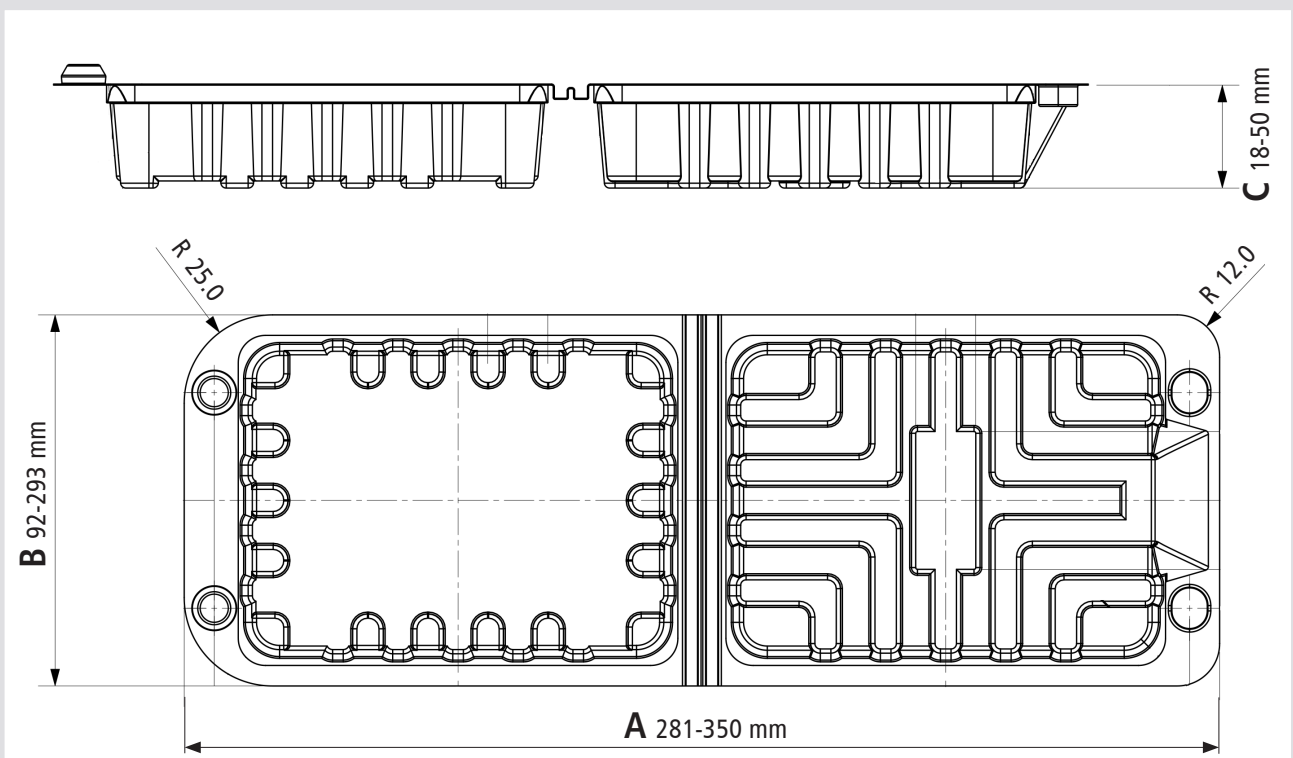

A	B	C	Farben	trans-	andere
Länge in mm	Breite in mm	Höhe in mm	weiss	parent	Farben
A	B	C	Couleur	trans-	autres
Longueur (mm)	Largeur (mm)	Hauteur (mm)	blanc	parent	autres

1 Kammer / Cavitée

285	105	29		✓	**
281	92	28		✓	**
281	170	30		✓	**
292	195	18		✓	**
330	158	50		✓	**
350	293	50		✓	**

** auf Anfrage / sur Demande

Klappackungen

Boîtes à couvercle à charniere

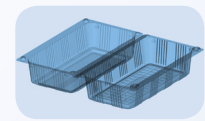
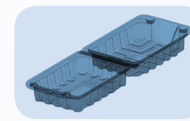
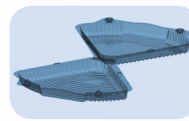

1 Kammer / Cavité

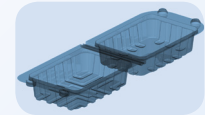

Artikel-Nr.	Abmessung in mm	Ausführung Material	Innenabmessung in mm	Stk. pro Karton	Karton per Palett	Menge pro Palett
Article-Nr.	Dimension (mm)	Matériel	Dimension (mm)	Pièces / Carton	Cartons / Palette	Quantité / Palette
Klappackung für 2 Cremeschnitten						
50881	285 x 105 x 29	OPS transparent	110 x 80 x 55	630	12	7.560
Klappackung 2-er Schnitten						
51465	281 x 92 x 28	OPS transparent	100 x 65 x 50	660	12	7.920
Klappackung 4-er Schnitten						
51441	281 x 170 x 30	OPS transparent	140 x 100 x 50	272	16	4.352
Klappackung 1/4 Kuchen						
51570 / 51930	292 x 195 x 18	OPS transparent	1/4 von ø 240	300	16	4.800
Klappackung Büches 470g						
51408	330 x 158 x 50	PET transparent	185 x 85 x 85	160	12	1.920
Zuschnitt zu 51408 **						
51409	330 x 80 x 0.18	PET transparent				
Klappackung Büches 700g						
51419	350 x 293 x 50	PET transparent	300 x 100 x 90	80	16	1.280
Zuschnitt zu 51419 **						
51420	450 x 80 x 0.18	PET transparent				

** Zuschnitte sind der Klappackung beige packt

MAP-Schale 187 x 137 mm,
Barquettes MAP 205 x 160 mm

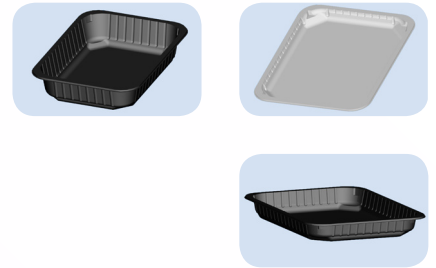

1 Kammer / Cavitée

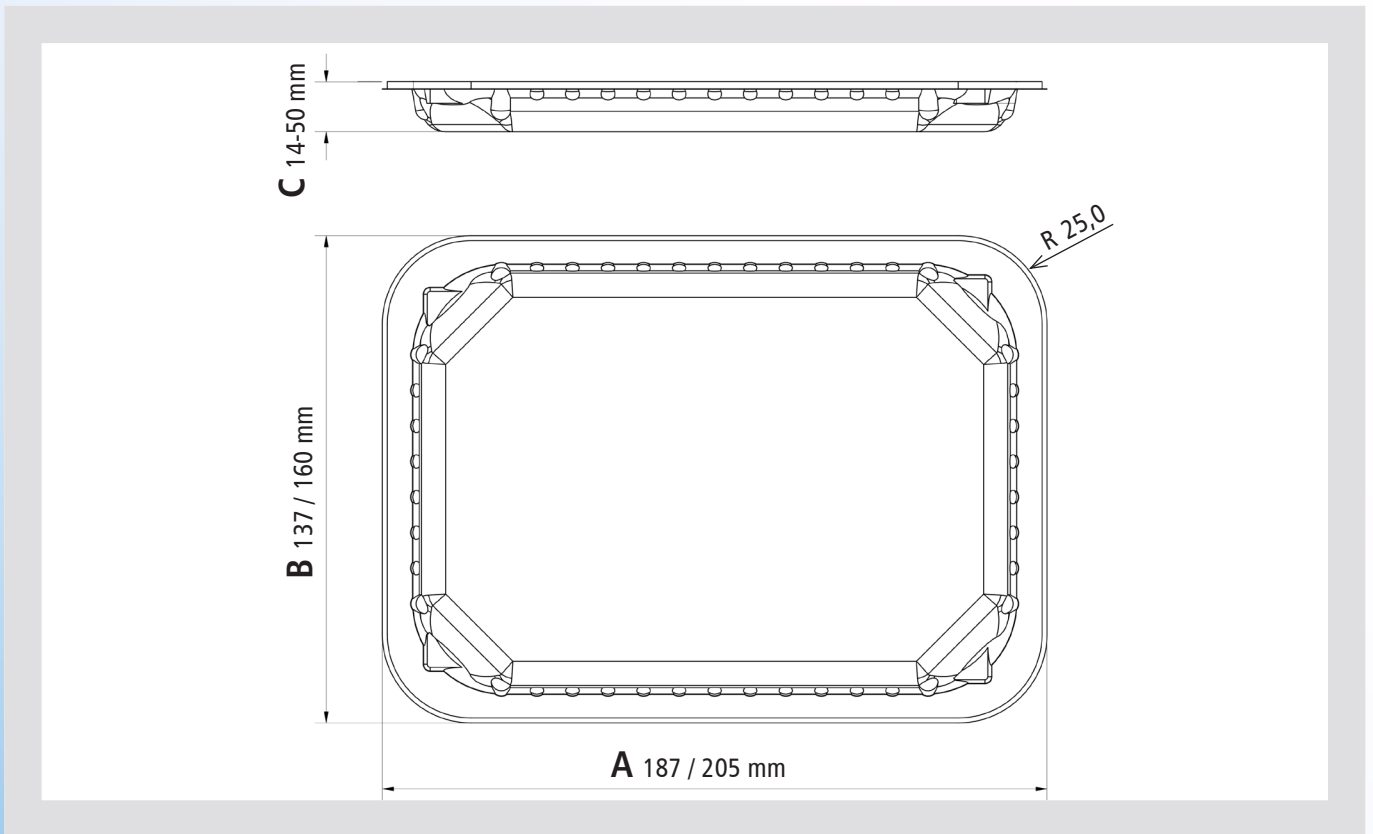

A	B	C	Farben	trans-	andere
Länge in mm	Breite in mm	Höhe in mm	weiss	parent	Farben
A	B	C	Couleur	trans-	autres
Longueur (mm)	Largeur (mm)	Hauteur (mm)	blanc	parent	autres

1 Kammer / Cavitée					
187	137	14 • 37 • 50	✓	✓	**
205	160	14 • 25 • 37	✓	✓	**

** auf Anfrage / sur demande

MAP-Schale 187 x 137 mm,
Barquettes MAP 205 x 160 mm

1 Kammer / Cavitée

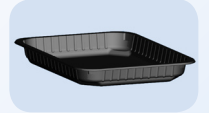
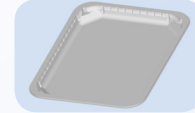
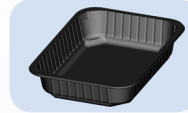

Artikel-Nr.	Abmessung in mm	Ausführung Material	Volumen	Stk. pro Karton	Karton per Palett	Menge pro Palett
Article-Nr.	Dimension (mm)	Matériel	Volume	Pièces / Carton	Cartons / Palette	Quantité / Palette
Schale zum Begasen AT.187.137.014.01	187 x 137 x 14	PS-EVOH-PE weiss mit Peel	200 ml	480	16	7.680
Schale zum Begasen AT.187.137.037.02	187 x 137 x 37	PS-EVOH-PE schwarz mit Peel	500 ml	480	16	7.680
Schale zum Begasen AT.187.137.050.02	187 x 137 x 50	PS-EVOH-PE schwarz mit Peel	750 ml	320	16	5.120
Schale zum Begasen AT.205.160.014.01	205 x 160 x 14	PS-EVOH-PE weiss mit Peel	300 ml	320	16	5.120
Schale zum Begasen AT.205.160.025.02	205 x 160 x 25	PS-EVOH-PE schwarz mit Peel	500 ml	220	16	3.520
Schale zum Begasen AT.205.160.037.02	205 x 160 x 37	PS-EVOH-PE schwarz mit Peel	700 ml	320	12	3.840

AT=Zum Begasen / sous atmosphère contrôlée • TK=Zum Gefrieren / jusqu'à -20° C

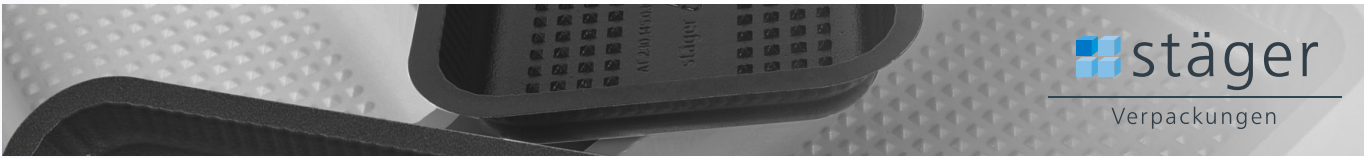

Skinschale **250 x 140 mm, mit Euroloch**
Barquettes Skin / avec tran-Euro

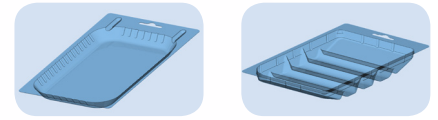

1 Kammer / Cavitée

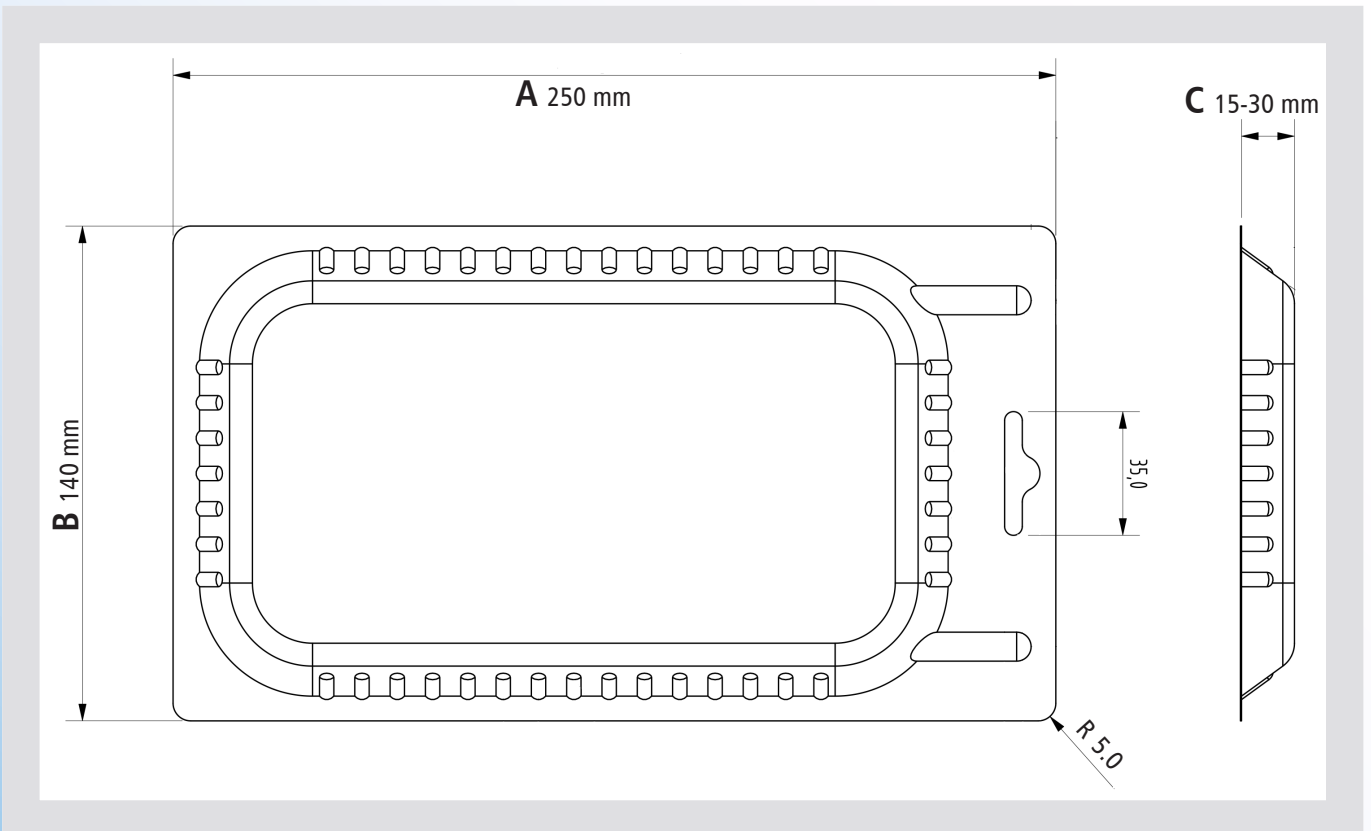

A	B	C	Farben	trans-	andere
Länge in mm	Breite in mm	Höhe in mm	weiss	parent	Farben
A	B	C	Couleur	trans-	autres
Longueur (mm)	Largeur (mm)	Hauteur (mm)	blanc	parent	autres
			noir		

1 Kammer / Cavitée

250	140	15 • 22 • 30	✓	✓	**
-----	-----	--------------	---	---	----

** auf Anfrage / sur demande

Skinschale 250 x 140 mm, mit Euroloch

Barquettes Skin / avec tran-Euro

1 Kammer / Cavitée

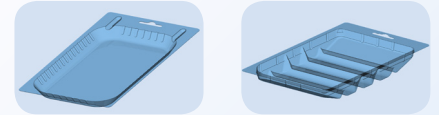

Artikel-Nr.	Abmessung in mm	Ausführung Material	Volumen	Stk. pro Karton	Karton per Palett	Menge pro Palett
Article-Nr.	Dimension (mm)	Matériel	Volume	Pièces / Carton	Cartons / Palette	Quantité / Palette
Skinschale mit Euroloch AT.250.140.015.23	250 x 140 x 15	APET-PE transparent mit Peel	150 ml	400	32	12.800
Skinschale mit Euroloch AT.250.140.015.24	250 x 140 x 15	APET-PE schwarz mit Peel	150 ml	400	32	12.800
Skinschale mit Euroloch AT.250.140.022.23	250 x 140 x 22	APET-PE transparent mit Peel	220 ml	400	32	12.800
Skinschale mit Euroloch AT.250.140.022.23	250 x 140 x 22	APET-PE schwarz mit Peel	220 ml	400	32	12.800
Skinschale mit Euroloch AT.250.140.030.23	250 x 140 x 30	APET-PE transparent mit Peel	300 ml	400	32	12.800
Skinschale mit Euroloch AT.250.140.030.24	250 x 140 x 30	APET-PE schwarz mit Peel	300 ml	400	32	12.800
Oberbahn 34.015.450.01	0.15 x 450	Spez. für Skin-Packaging				
Oberbahn 34.015.500.01	0.15 x 500	Spez. für Skin-Packaging				

AT=Zum Begasen / sous atmosphère contrôlée • TK=Zum Gefrieren / jusqu'à -20° C

Unsere Standorte:

Stäger & Co. AG
Luzernerstrasse 61
CH-5630 Muri

Stäger Clear Packaging Ltd.
Unit 1
Swallowgate Business Park
UK-Coventry, CV6 4BL

Stäger Verpackungen GmbH
Bahnhofstrasse 20
D-37269 Eschwege

Stäger Inovac Packaging s.r.o.
Průmyslový areál Škoda Plzeň
Tylova 57/1
CZ-316 00 Plzeň